

**РУКОВОДСТВО ПО ЭКСПЛУАТАЦИИ
ЭЛЕКТРИЧЕСКИЙ КОНДИЦИОНЕР ВОЗДУХА
КАНАЛЬНОГО ТИПА**

www.loriot.ru





Антикоррозийный корпус Rust Prof

Корпус внешнего блока имеет оцинкованное покрытие.



Функция «Глубокий сон»

Помогает поддерживать наиболее комфортную температуру и экономит электроэнергию.



Функция таймера

Кондиционер может быть отключен или включен автоматически в любое установленное время суток.



Функция самодиагностики

Обеспечивает контроль аварийных операций или неисправностей.



Беспроводной пульт дистанционного управления

Удобен и функционален, позволяет без труда управлять всеми режимами работы кондиционера.



Функция «Авторестарт»

Кондиционер автоматически запоминает настройки работы при аварийном отключении электропитания.



Turbo

Режим позволяет при нажатии одной кнопки перейти в максимальные показатели температуры работы кондиционера, быстро охлаждая или обогревая помещение.



Стабилизатор напряжения

Позволяет работать бесперебойно даже при низком напряжении сети (от 185В).



Режимы работы холод / тепло / осушение / вентиляция

Кондиционеры Lorient работают в 4-х режимах для создания микроклимата в помещении и достижения наибольшего комфорта.



Хладагент R410

Мы используем только озонобезопасный фреон в работе нашего кондиционера.



Режим «Разморозка»

Включается автоматически, в зависимости от внешних условий.



Уважаемый покупатель!

Благодарим Вас за удачный выбор и приобретение электрического кондиционера воздуха Lorient. Он прослужит Вам долго. Электрический кондиционер воздуха предназначен для охлаждения и осушения воздуха в помещениях. Просим вас внимательно ознакомиться с руководством по эксплуатации перед тем, как вы начнете эксплуатацию изделия.

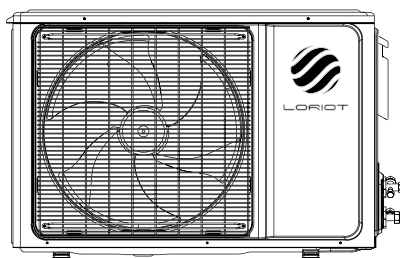
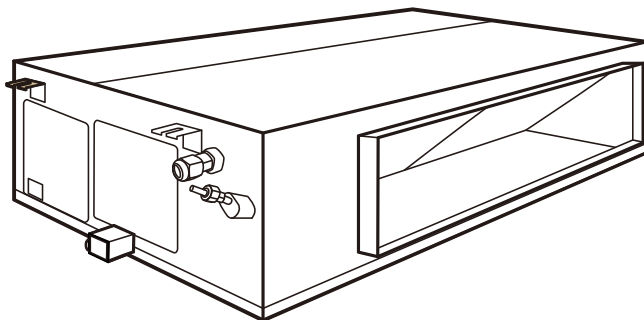

Блоки электрических кондиционеров воздуха для внутренней установки

LAC-18AD-IN LAC-24AD-IN LAC-36AD-IN LAC-48AD-IN LAC-60AD-IN

Блоки электрических кондиционеров воздуха для наружной установки

LAC-18A-OUT LAC-24A-OUT LAC-36A-OUT LAC-48A-OUT
LAC-60A-OUT



СОДЕРЖАНИЕ

Важная информация	6
Меры предосторожности	6
Технические характеристики	8
Комплект поставки	10
Проводной пульт управления	10
Установка внутреннего блока.....	14
Установка наружного блока	17
Установка соединительной трубы	20
Установка дренажной трубы.....	25
Электрические схемы	27
Поиск и устранение неисправностей.....	30
Уход и обслуживание.....	35
Гарантийные обязательства	36
Транспортировка и хранение	37
Информация о сертификации.....	38
Нормативные документы.....	38
Гарантийный талон	39



ВАЖНАЯ ИНФОРМАЦИЯ

Прибор предназначен для охлаждения воздуха в помещениях.

Производитель оставляет за собой право, без предварительного уведомления покупателя, вносить изменения в конструкцию, комплектацию или технологию изготовления изделия, с целью улучшения его свойств. В тексте и цифровых обозначениях данного руководства по эксплуатации могут быть допущены опечатки.

Если после прочтения руководства у Вас останутся вопросы по работе и эксплуатации прибора, обратитесь к продавцу или в специализированный сервисный центр для получения разъяснений.

ПРИМЕЧАНИЕ: На изделии присутствует этикетка, на которой указаны все необходимые технические данные и другая полезная информация о приборе. Используйте прибор только по назначению, указанному в данной инструкции.

МЕРЫ ПРЕДОСТОРОЖНОСТИ

1. Не пытайтесь самостоятельно устанавливать кондиционер. Обратитесь к квалифицированному специалисту по установке.
2. При использовании кондиционера необходимо соблюдать ряд мер предосторожности. Неправильная эксплуатация, в силу игнорирования мер предосторожности, может привести к причинению вреда здоровью пользователя и других людей, а также нанесению ущерба их имуществу.
3. Электроприбор должен находиться под наблюдением во время его эксплуатации, особенно, если неподалёку от него находятся дети.
4. Не просовывайте пальцы или посторонние предметы через воздухо-выпускную решетку внутреннего и наружного блоков, так как это может привести к травме от вращающегося вентилятора.
5. Не разрешайте детям самостоятельно включать кондиционер. Дети могут включать кондиционер только под присмотром взрослых.
6. Не пытайтесь самостоятельно ремонтировать кондиционер. Внутренние агрегаты кондиционера находятся под напряжением, это опасно для жизни! Для ремонта изделия обращайтесь в авторизованный сервисный центр.
7. Не используйте устройство, если оно неисправно, или если его уронили или повредили.
8. Не открывайте лицевую панель устройства во время его работы.
9. Не разбирайте и не модифицируйте устройство.
10. Незамедлительно отключите кондиционер от электрической сети, если от него идут странные запахи или дым.



11. Не брызгайте и не лейте воду и другие жидкости на кондиционер.
12. Всегда отключайте кондиционер от электрической сети во время грозы.
13. Всегда отключайте кондиционер от электрической сети, когда он не используется.
14. Перед началом чистки и технического обслуживания кондиционера отключите его от электрической сети. Чистку и техническое обслуживание производите в соответствии с указаниями данного руководства по эксплуатации.
15. Для обеспечения эффективной работы кондиционера эксплуатируйте его в температурно-влажностных условиях, указанных в данном руководстве по эксплуатации.
16. Не используйте опасные химические вещества для чистки устройства и не допускайте их попадания на прибор.
17. При снятии воздушного фильтра не касайтесь металлических частей устройства.
18. Во избежание перегрева и риска возникновения пожара, а также повреждения внутренней электрической сети, не изменяйте длину сетевого шнура и не подключайте устройство через электрические удлинители.
19. Во избежание опасности поражения электрическим током, поврежденный сетевой шнур должен меняться только в авторизованных сервисных центрах квалифицированными специалистами.
20. Во избежание опасности поражения электрическим током не размещайте шнур питания рядом с нагревательными приборами и легковоспламеняющимися или горючими веществами.
21. Не запускайте и не останавливайте устройство посредством подключения или отключения электрического питания.
22. Не нажимайте кнопки на пульте дистанционного управления (ПДУ), чем либо, помимо Ваших пальцев.
23. Не используйте устройство в целях, непредусмотренных этим руководством по эксплуатации.



ТЕХНИЧЕСКИЕ ХАРАКТЕРИСТИКИ

Таблица 1

Модель	LAC-18AD	LAC-24AD	LAC-36AD	LAC-48AD	LAC-60AD
Внутренний блок	LAC-18AD-IN	LAC-24AD-IN	LAC-36AD-IN	LAC-48AD-IN	LAC-60AD-IN
Наружный блок	LAC-18A-OUT	LAC-24A-OUT	LAC-36A-OUT	LAC-48A-OUT	LAC-60A-OUT
Выходная мощность охлаждения) BTU (Вт)	18000 (5280)	24000 (7030)	36000 (10600)	48000 (14070)	60000 (17600)
Выходная мощность обогрева) BTU (Вт)	19100 (5600)	26900 (7880)	39920 (11700)	53057 (15550)	63500 (18500)
Номинальная потребляемая мощность (охлаждение) Вт	1700	2260	3730	4850	6770
Номинальная потребляемая мощность (обогрев) Вт	1550	2180	3500	4800	5780
Параметры электропитания В/Гц	220~/50	220~/50	220~/50	220~/50	220~/50
Номинальная сила тока (охлаждение/обогрев) А	7,8 / 7,11	10,37 / 10,0	6,69 / 6,28	9,1 / 9,0	12,13 / 10,36
Расход воздуха (внутренний блок) м3/ч	665/760/950	1050/1250/1400	1400/1600/2000	1700/2100/2400	1950/2300/2600
Уровень шума (внутренний блок) Дб(А)	32/35/38	42/44/46	41/47/50	44/46/50	45/47/50
Уровень шума (наружный блок) Дб(А)	55	57	60	60	60
Тип фреона	R410A	R410A	R410A	R410A	R410A
Класс электрозащиты	I class	I class	I class	I class	I class
Класс энергоэффективности (охлаждение/обогрев)	B/A	B/A	C/C	C/C	E/C
Степень защиты от влаги (внутренний/наружный блок)	IPX4 / IPX4	IPX4 / IPX4	IPX4 / IPX4	IPX4 / IPX4	IPX4 / IPX4
Диаметр труб, жидкость/ газ (дюйм)	1/4 / 1/2	3/8 / 5/8	3/8 / 5/8	3/8 / 3/4	3/8 / 3/4



Модель	LAC-18AD	LAC-24AD	LAC-36AD	LAC-48AD	LAC-60AD
Внутренний блок	LAC-18AD-IN	LAC-24AD-IN	LAC-36AD-IN	LAC-48AD-IN	LAC-60AD-IN
Наружный блок	LAC-18A-OUT	LAC-24A-OUT	LAC-36A-OUT	LAC-48A-OUT	LAC-60A-OUT
Максимальная длина трассы, м	20	20	30	50	50
Максимальный перепад высот между блоками, м*1	15	15	20	30	30
Заправочный вес фреона, г	1250	1750	2150	3000	3000
Диапазон рабочих температур: охлаждение, °C	-5°C~+49°C	-5°C~+49°C	-5°C~+49°C	-5°C~+49°C	-5°C~+49°C
Диапазон рабочих температур: обогрев, °C	-5°C~+24°C	-5°C~+24°C	-5°C~+24°C	-5°C~+24°C	-5°C~+24°C
Вес нетто, внутренний блок (кг)	32	33	35	45	50
Вес нетто, наружный блок (кг)	42	53	65	95	99
Вес брутто, внутренний блок (кг)	37	38	39	51	56
Вес брутто, наружный блок (кг)	45	56	75	105	109
Размеры прибора, внутренний блок (мм) Ш*В*Г	890x290x735	890x290x735	890x290x735	1250x290x735	1250x290x735
Размеры прибора, наружный блок (мм) Ш*В*Г	800x545x315	825x655x310	970x805x395	940x1325x370	940x1325x370
Размеры в упаковке, внутренний блок (мм) Ш*В*Г	107x360x800	1070x360x800	1070x360x800	1430x360x800	1430x360x800
Размеры в упаковке, наружный блок (мм) Ш*В*Г	920x620x400	945x725x435	1105x895x495	1080x1440x430	1080x1440x430



КОМПЛЕКТ ПОСТАВКИ

В комплектацию кондиционера воздуха (сплит-системы) входит:
 Блок кондиционера для внутренней установки – 1 шт.
 Блок кондиционера для наружной установки – 1 шт.
 Проводной пульт управления – 1 шт.
 Руководство по эксплуатации – 1 шт.
 Гарантийный талон – 1 шт.
 Упаковка блока внутренней установки – 1 шт.
 Упаковка блока наружной установки – 1 шт.

Проводной пульт управления

Внешний вид и функции проводного пульта

Данный пульт является универсальным и применяется для управления различными моделями блоков. Некоторые функции могут быть недоступны. При нажатии кнопки с недоступной функцией, блок продолжит работу без изменения параметров.

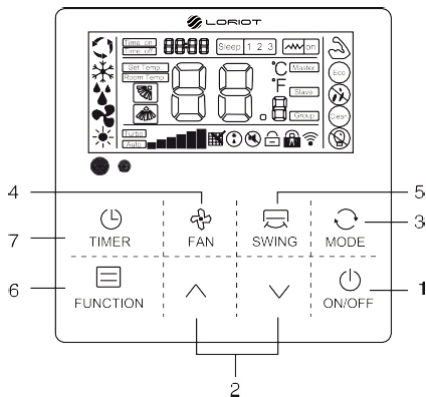

1. ON/OFF (вкл./выкл.)

Нажмите кнопку для включения или выключения кондиционера.

В режиме ожидания на пульте отображается температура в помещении.

2. Кнопки ▲ ▼

Кнопками ▲ и ▼ можно задавать требуемую температуру в диапазоне от 16 до 32°C, а так же настраивать таймер.

3. MODE

Позволяет выбирать рабочий режим. Каждый раз, когда вы нажимаете кнопку, режимы переключаются в последовательности AUTO,

COOL, DRY, HEAT, FAN (Автоматический — Охлаждение — Осушение — Обогрев — Вентиляция).

Начальная установка температуры 24°C. В режиме вентиляции нет возможности изменять температуру.

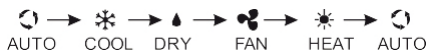

4. FAN (скорость вентилятора)

Эта кнопка используется для установки скорости вентилятора в последовательности:

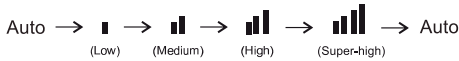

5. SWING (жалюзи)

Эта кнопка изменяет положение жалюзи в следующей последовательности:

Пульт является универсальным, положение, отображаемое на пульте может отличаться от положения жалюзи блока. Функция является опциональной и не входит в комплект некоторых сплит-систем.



6. TIMER

Включение по таймеру:

1. При выключенном кондиционере нажать кнопку [TIMER], на дисплее высветится индикатор [TIMER ON] и время таймера. Диапазон установки – от 0,5 часа до 24 часов.

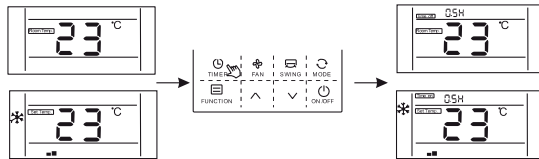

2. Кнопками ▲ и ▼ можно задать требуемое время таймера. Однократным нажатием интервал задается с шагом 0,5 ч до 24 часов. Если кнопка не будет нажата в течении 10 сек. пульт выйдет из меню настроек таймера. После 10 часов шаг установки составит 1 ч.

3. Нажмите кнопку [TIMER] для подтверждения настроек таймера.

Кондиционер включался с последними установленными параметрами (режим, температура, скорость вентилятора и т.д.). На дисплее высвечиваются все настройки.

Выключение по таймеру:

1. При включенном кондиционере нажмите [TIMER] на дисплее высветится индикатор [TIMER OFF] и время таймера. Диапазон установки – от 0,5 часа до 24 часов.

2. Кнопками ▲ и ▼ можно задать требуемое время таймера. Однократным нажатием интервал задается с шагом 0,5 ч до 24 часов. После 10 часов шаг установки составит 1 ч.

3. Нажмите кнопку [TIMER] для подтверждения настроек таймера.

Функции

Нажмите кнопку [Function] для входа меню функций и выберите необходимую кнопками ▲ и ▼. Когда функция активирована на дисплее горит соответствующий значок. Для отключения повторите действие, Нажмите [Function] и выберите функцию которую нужно отключить, значок погаснет.

TURBO (самая высокая скорость)

Нажмите кнопку TURBO для включения/выключения функции TURBO .

При активации этой функции вентилятор кондиционера включается на максимальную скорость для достижения установленной температуры в кратчайшие сроки.

SLEEP (сон)

1. При нажатии кнопки на дисплее высветится индикатор ночного режима  1 2 3.

2. После выбора ночного режима совместно с режимом охлаждения, температура автоматически повысится на 1°C через 1 час, и еще на 1°C по истечении второго часа.

3. После выбора ночного режима совместно с режимом обогрева температурная уставка автоматически понизится на 2°C через 1 час, и еще на 2°C по истечении второго часа.

ECO

Кнопка включает функцию энергосбережения . Повторное нажатие включает данную функцию.

MILDEW-PROOF

Кнопка включает функцию защиты от образования плесени . После выключения блока вентилятор продолжает работать на низких оборотах еще несколько минут. В процессе осушения удаляется влага, что предотвращает образование бактерий и плесени.

LIGHT SENSATION

Датчик освещенности помещения . Когда свет в помещении выключен вентилятор блока уменьшает скорость вращения создавая комфортную среду для сна.

CLEAN

Режим автоматической очистки испарителя .

Прочие значки индикации

Бесшумный режим MUTE .

Возврат масла / режим разморозки .

Блокировка кнопок (удерживайте кнопки ▲ и ▼ в течении 5 сек.) .

Примечание:

Проводной контроллер оснащен датчиком температуры в помещении, по умолчанию температура окружающей среды, определяется датчиком в проводном пульте.

Монтаж проводного пульта управления

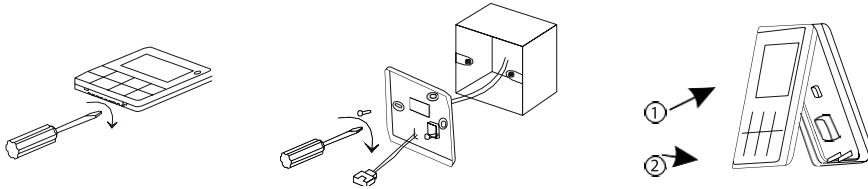

1. Отсоедините заднюю крышку пульта, протяните 4-проводной кабель с разъемом из отверстия в стене и пропустите кабель через отверстие задней крышки.
2. Используйте винты M4×25 для закрепления задней крышки на стене.
3. Зафиксируйте разъем. Убедитесь, что провод надежно закреплен и риск перемыкания проводов отсутствует. Защелкните пульт на заднюю крышку. Сначала вставьте верхнюю часть, затем защелкните нижнюю.

УСТАНОВКА ВНУТРЕННЕГО БЛОКА

Габаритные размеры

LAC-18,24,36AD-IN



LAC-48,60AD-IN

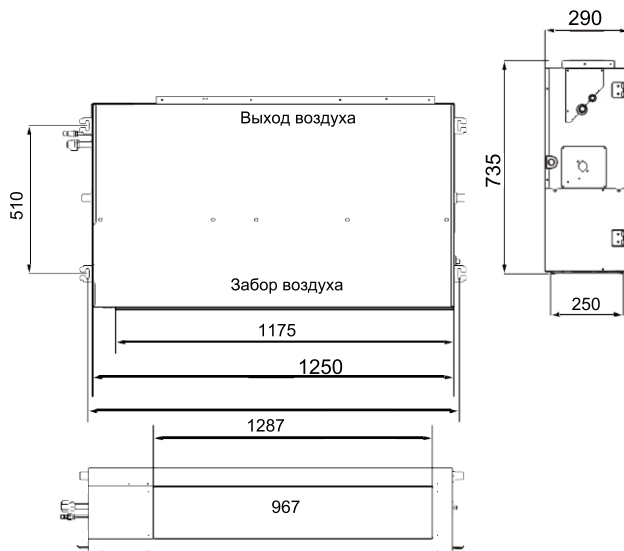

Внимание!

Расстояние от верхней границы внутреннего блока до нижней границы перекрытия, к которому крепится внутренний блок, должно составлять как минимум 50 мм, то есть внутренний блок не должен касаться верхнего перекрытия. Данное требование необходимо соблюдать для уменьшения шума и вибронгруженности внутреннего блока.

Установка канального блока

- Подготовьте потолок (убедитесь в его горизонтальности).
- Используйте болты или шпильки размером не менее, чем М10. Болт должен быть выполнен из углеродистой стали (оцинкованной или обработанной для защиты от ржавчины) или из нержавеющей стали.
- По подготовке потолка проконсультируйтесь со строителями.
- Закрепите подвешивающий болт соответствующим материалу потолка образом и убедитесь, что он прочно закреплен.
- Для уменьшения вибрации усильте потолок там, где это необходимо.
- При установке помните, что нельзя монтировать внутренний блок так, чтобы его верхняя часть соприкасалась с основным перекрытием; если проигнорировать это правило, при работе будут возникать вибрации и шум.
- Определите места отверстий для подвесов так, чтобы они совпадали с отверстиями на монтажной панели.
- Просверлите 4 отверстия, затем закрепите в них подвесы (шпильки, крюки и т.п.).
- Закручивайте равномерно 4 шестигранные гайки на подвесах для ровной горизонтальной установки блока.
- Для проверки горизонтальности установки блока используйте уровень.
- Если блок неправильно установлен, возможны проблемы с отводом конденсата и поплавковый датчик может работать некорректно. Это может привести к протечкам конденсата.
- После того, как позиция блока будет выверена, надежно зафиксируйте его, затяните гайки.

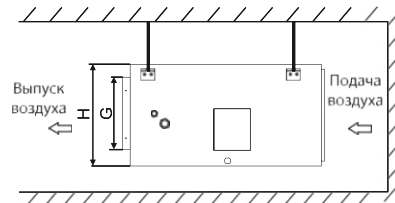
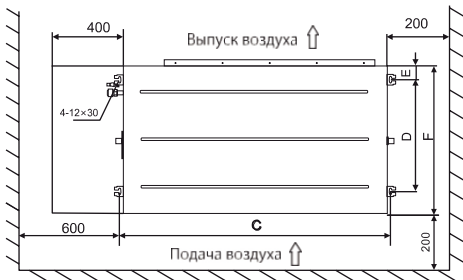

Крепление внутреннего блока

Отметьте место установки подвесных болтов. Установите 4 подвесных болта (шпильки) диаметром 10 мм.

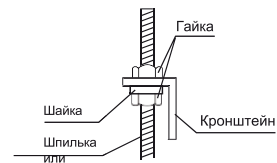
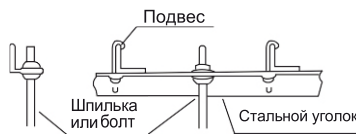
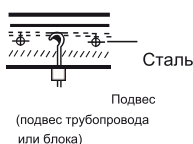

Подвесьте внутренний блок за кронштейны на подвесные болты (шпильки) и выровняйте положение блока по уровню, чтоб избежать протечки конденсата.

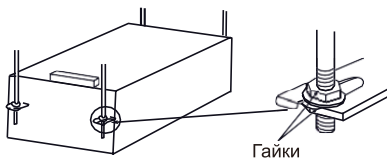

Изменение расположения отверстия для забора воздуха

При необходимости вы можете изменить место расположения отверстия для входа воздуха.

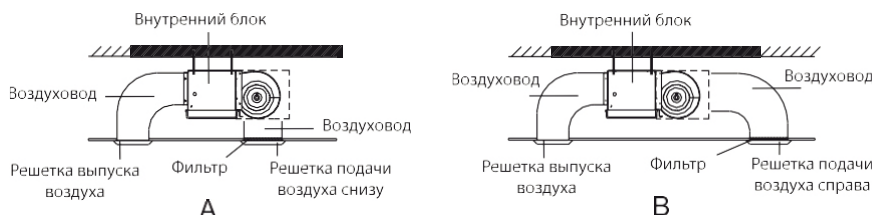

УСТАНОВКА НАРУЖНОГО БЛОКА

Габаритные размеры

LAC-18,24,36A-OUT

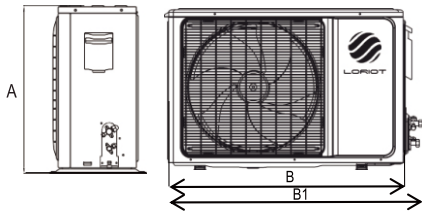

LAC-48,60A-OUT

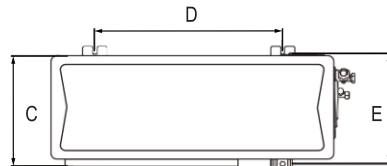
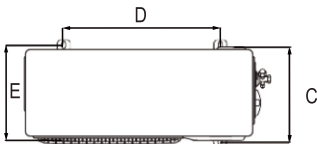
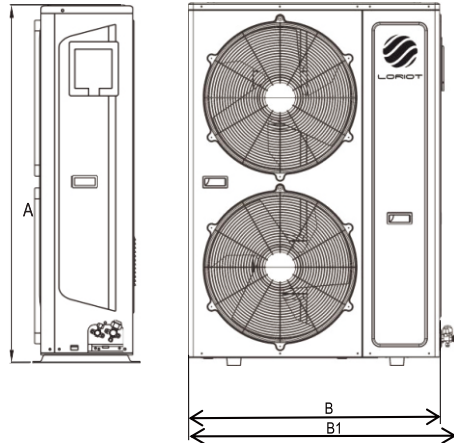

Модели	A, мм	B, мм	B1, мм	C, мм	D, мм	E, мм
18	545	800	860	315	545	320
24	655	825	880	310	540	335
36	805	970	1044	395	675	409
48	1325	940	1010	364	625	370
60	1325	940	1010	364	625	370



Меры предосторожности:

1. Не устанавливайте блок на открытом солнце, а также вблизи отопительных приборов.
2. Если установка блока в таком месте неизбежна, закройте его защитным экраном.
3. Если блок будет устанавливаться на побережье или на большой высоте, т.е. в местах, где дует сильный ветер, необходимо устанавливать его вдоль стены, чтобы обеспечить нормальные условия работы блока.
4. При необходимости используйте экран.
5. При очень сильном ветре необходимо предотвратить задувание воздуха в наружный блок.

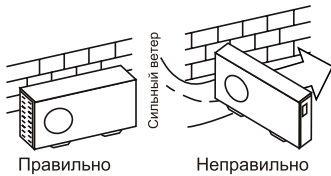

6. Наружный и внутренний блоки должны располагаться как можно ближе друг к другу. Минимальные расстояния между наружным блоком и препятствиями, показанные на монтажных схемах, могут отличаться от расстояний в условиях монтажа в герметичном помещении. Необходимо оставить открытый доступ в трех направлениях А, В, и С.

Необходимые расстояния для монтажа и обслуживания

Во избежание снижения эффективности из-за ограниченного притока или циркуляции воздуха, по возможности удалите расположенные вблизи блока препятствия. Минимальные расстояния между наружным блоком и препятствиями, показанные на монтажных схемах, могут отличаться от расстояний в условиях монтажа в герметичном помещении. Необходимо оставить открытый доступ в двух направлениях из трех (А, В, С).

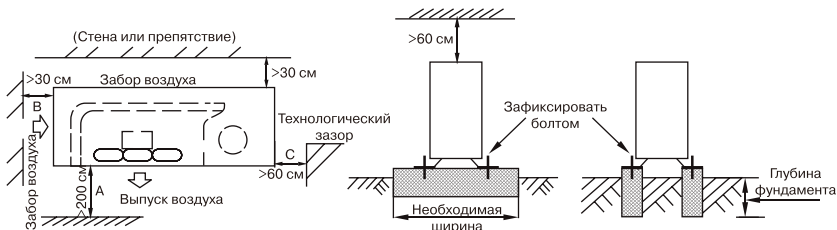

Перемещение и установка

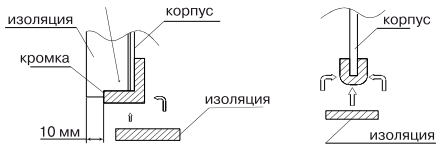

1. При подъёме агрегата на стропях необходимо соблюдать осторожность, так как центр тяжести агрегата не совпадает с его геометрическим центром.
2. Не закрывайте воздухозаборные устройства наружного блока во избежание повреждения агрегата.

3. Никогда не прикасайтесь к вентилятору руками или другими предметами во время работы блока.
4. Не наклоняйте блок более чем на 45 градусов и не кладите на боковую сторону.
5. Надёжно зафиксируйте опоры блока болтами во избежание его опрокидывания при землетрясении или сильном ветре.
6. Сделайте бетонный фундамент.
7. При установке материала действуйте следующим образом (тип корпуса 1), (тип корпуса 2).
8. Закрепите фланец и заизолируйте его.
9. Установите трубопровод.
10. Проследите, чтобы на трубопроводе не было заломов, резких изгибов, и сужений.

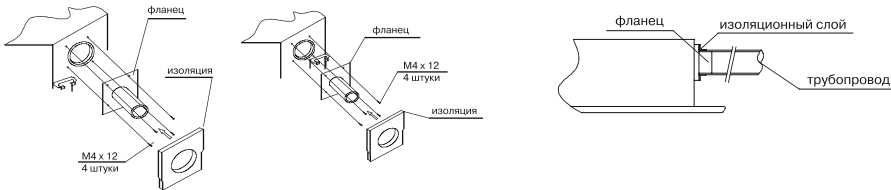

А) большой угол

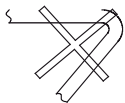

неправильно

В) много поворотов



неправильно

С) сужение диаметра



неправильно



УСТАНОВКА СОЕДИНИТЕЛЬНОЙ ТРУБЫ

Меры предосторожности:

1. Не допускайте попадания воздуха, пыли или иных материалов в трубопроводы во время их монтажа.
2. Монтаж соединительной трубы нельзя начинать до окончательной установки наружного и внутреннего блоков.
3. Соединительная труба должна оставаться сухой, не допускайте попадания в нее влаги во время монтажа.
4. При разнице высот более 5 метров и если наружный блок установлен выше внутреннего, предусмотрите установку масла подъёмных петель через каждые 3 метра подъёма! При невыполнении данного условия возможен выход оборудования из строя из-за невозврата масла в компрессор.

Процедура соединения труб:

1. Измерьте необходимую длину соединительной трубы, затем выполните следующие операции.
2. Сначала соедините трубу с внутренним блоком, затем с наружным.
3. Согните трубу нужным образом, соблюдая осторожность, чтобы не повредить ее.



Примечание:

По гибке труб:

- Угол изгиба не должен превышать 90 градусов.
- Начинайте сгибать трубу с ее середины. Радиус изгиба должен быть как можно больше.
- Не сгибайте трубу более трех раз.

4. Согните соединительную трубку.
5. Отрежьте требуемую вогнутую часть по изгибу изоляционной трубы. Затем заизолируйте трубу (обмотайте ее изоляционной лентой после сгибания). Во избежание повреждения изгибайте трубку по максимально возможному радиусу. Для того чтобы согнуть трубку по небольшому радиусу, используйте гибочное приспособление.

Установите трубы.

1. Просверлите отверстие в стенке (под размер стеновой проходки, диаметром 90-105 мм), затем установите соединительные фитинги, такие как стеновая проходка и ее крышка.
2. Надёжно привяжите кабели к соединительной трубе лентой. Не допускайте попадания воздуха внутрь трубы, так как это может привести к образованию конденсата и его протечкам.
3. Вставьте соединительную трубу через проходку в стене с наружной стороны. Соблюдайте осторожность, чтобы не повредить остальные трубопроводы.

Соедините трубы.

1. При выполнении операций соединения и отсоединения труб необходимо использовать одновременно два гаечных ключа.

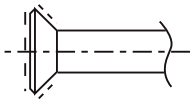

Согните трубку с помощью пружинного трубогиба
Минимальный радиус 100 мм

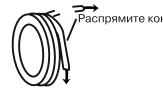

Развальцовка труб

1. Перед развальцовкой труб не забудьте надеть на трубопроводы изоляцию и надеть гайки
2. Отрежьте кромку трубы труборезом.

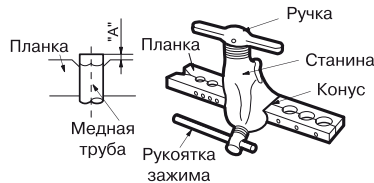

Внимание!

Не используйте ножовку или лобзик для резки трубы. Это может привести к поломке оборудования из-за попадания опилок в трубопровод.



1. Обработайте кромку трубы римером.
2. Держите трубу кромкой вниз во избежание попадания опилок в трубу.

Осторожно!

При слишком большом моменте, возможно повреждение раструба, при слишком маленьком моменте соединение будет негерметичным. Определить необходимый момент можно по таблице:



Таблица 2

Размер трубы, мм	Момент затягивания	Размер машинной обработки раструба (А)
Ø6,35	14-17 Н*м	98-120 Н*м
Ø9,52	32-40 Н*м	12,0-12,4 мм
Ø12,7	50-60 Н*м	15,4-15,8 мм
Ø15,88	62-75 Н*м	18,6-19,0 мм
Ø19,05	98-120 Н*м	22,9-23,3 мм

Установите медную трубу в планку держателя так, чтобы кончик трубы был установлен на расстояние «А».

Таблица 3

Диаметр трубы, мм	Максимальное расстояние (А), мм	Минимальное расстояние (А), мм
Ø6,35	1,3	0,7
Ø9,52	1,6	1
Ø12,7	1,8	1
Ø15,88	1,8	1
Ø19,05	1,9	1,1

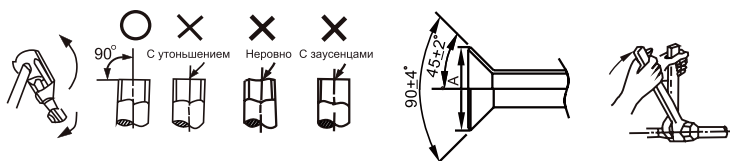

Запорный вентиль наружного блока должен быть полностью закрыт (в исходном состоянии). При каждом подсоединении трубы необходимо сначала немного отвернуть гайки со стороны запорного вентиля, затем сразу же (в течение 5 минут) подсоединить раструб. Если гайки будут оставаться открученными более продолжительное время, в систему может попасть пыль или грязь, что впоследствии может привести к неисправности.

Полностью закрутите гайки в месте соединения труб сначала руками, на 2-3 оборота, а после ключами, как показано на рисунке. Используйте 2 ключа для затяжки гаек. Свакуумируйте систему после соединения обеих труб хладагента с внутренним блоком. Затем закрутите гайки в монтажно-ремонтных точках.



Внимание!

Заводская заправка блока рассчитана на монтаж не более 5 метров. При монтаже более 5 метров дозаправьте блок согласно следующим данным (Таблица 4).

Таблица 4

Модель	Макс. длина, м	Макс. перепад высоты, м	Дозаправка, L>5м
LAC-18,24AD	20	15	(L-5)*0,054кг
LAC-36AD	30	20	(L-5)*0,054кг
LAC-48,60AD	50	30	(L-5)*0,054кг

Пожалуйста, перед добавлением хладагента убедитесь, что Вы добавляете хладагент нужной марки. Марку используемого хладагента можно найти на корпусе внутреннего или наружного блока. Запишите объем залитого хладагента для дальнейшего технического обслуживания.

Удаление воздуха вакуумным насосом



Внимание!

Используйте правильное оборудование при работе.

(Рекомендации по использованию раздаточной гребенки см. в руководстве по эксплуатации вакуумного насоса).

1. Отверните и снимите технологические гайки запорных вентилях А и В, соедините заправочный шланг раздаточной гребенки с технологической муфтой запорного вентиля А. (Оба запорных вентиля А и В должны быть закрыты).
2. Соедините патрубок заправочного шланга с вакуумным насосом.
3. Полностью откройте нижний рычаг раздаточной гребенки.
4. Включите вакуумный насос. Как только начнется откачка, немного ослабьте гайку технологического штуцера запорного вентиля В, чтобы определить, поступает ли воздух внутрь (по изменению звука работы насоса; при этом показания мультиметра должны быть ниже нуля). Затем снова закрутите гайку.
5. По окончании откачки полностью закройте нижний рычаг раздаточной гребенки и отключите вакуумный насос. После 15 минут работы насоса проверьте показания мультиметра, он должен показывать 1.0×10^{-6} Па (-76 см. рт.ст.).
6. Ослабьте и снимите квадратные крышки запорных вентилях А и В, чтобы полностью открыть вентили, затем зафиксируйте их.
7. Отсоедините заправочный шланг от технологического патрубка запорного вентиля А, закрутите гайку.



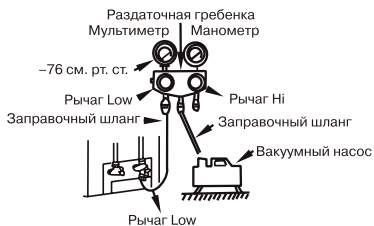

Модель	Момент затяжки		
	Вал вентиля	Крышка вентиля	Защитная гайка
Ø6,4	5~7	шестигранник 4 мм	13.5~16.5
Ø9,5			18~22
Ø12,7	7~9	шестигранник 6 мм	23~27
Ø15,9			35~40
Ø19,1	11~13		11.5~13.9



Внимание!

Перед опробованием все запорные вентили необходимо открыть. Каждый кондиционер имеет два запорных вентиля разных размеров со стороны наружного блока, функционирующих как нижний запорный вентиль и верхний запорный вентиль, соответственно.

Проверка герметичности.

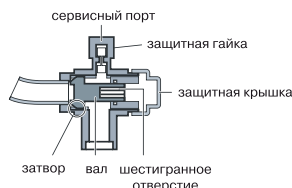
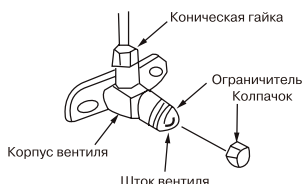

Проверьте герметичность мест соединения с помощью течеискателя или мыльной пены.



Примечание:

**A - нижний запорный вентиль
B - верхний запорный вентиль
C, D - патрубки для соединения трубы с внутренним блоком.**

Изоляция.

Изоляционный материал должен закрывать все открытые части раструбных соединений с газовой и жидкостной сторон и трубу с хладагентом. Не допускается наличие зазоров между ними. Некачественная изоляция может быть причиной образования конденсата.

УСТАНОВКА ДРЕНАЖНОЙ ТРУБЫ

Установите дренажную трубу внутреннего блока

В качестве дренажной трубы можно использовать полиэтиленовую трубу наружным диаметром 26 мм. Ее можно приобрести в магазине или у местного торгового представителя компании. Вставьте один конец дренажной трубы в сливную трубу блока и прочно соедините трубы с помощью зажима сливной трубы.



Внимание!

Соблюдайте осторожность, чтобы не повредить трубу внутреннего блока.

- Сливная труба внутреннего блока и дренажная труба (особенно ее часть, проходящая внутри помещения) должны быть равномерно закрыты оболочкой сливной трубы (соединительные приспособления) и прочно зафиксированы зажимом, чтобы предотвратить попадание воздуха и образование конденсата.

- Для предотвращения перетока воды в кондиционер при его остановке, дренажную трубу необходимо проложить с уклоном в сторону наружного блока (слива) выше 1/ 50. Необходимо также избегать образования пузырей, выпуклостей и скоплений воды.

- Не тяните сильно за дренажную трубу, чтобы не сместить корпус.

- Через каждые 1-1,5 метра по длине трубы необходимо установить опоры, чтобы предотвратить деформацию трубы. Либо можно привязать дренажную трубу к соединительной трубе.

- Если дренажная труба слишком длинная, лучше проложить ее часть, находящуюся внутри помещения, через защитную трубу для предотвращения ее провисания.

- Если выходное отверстие дренажной трубы располагается выше точки ее соединения с насосом, форма ее подъема должна быть как можно ближе к вертикали, а расстояние от корпуса до подъема должно быть не менее 200 мм, в противном случае при остановке кондиционера вода будет переливаться в него.

- Конец дренажной трубы должен быть выше земли или нижней точки дренажа как минимум на 50 мм, он не должен находиться в воде.

- Если дренаж выводится непосредственно в канализацию, необходимо изогнуть трубу, чтобы обеспечить наличие гидрозатвора, препятствующего проникновению неприятных запахов в помещение через дренажную трубу.



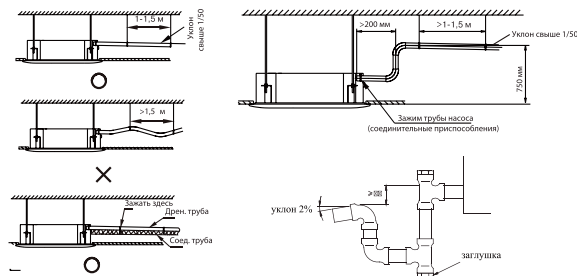

Проверка дренажа

Убедитесь в отсутствии препятствий по длине дренажной трубы.

В строящихся зданиях эту проверку необходимо выполнить до зашивки потолка.

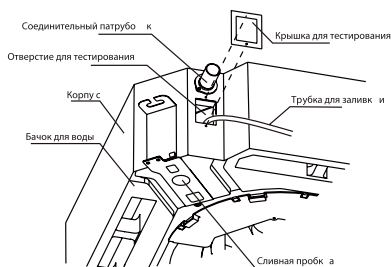

1. Снимите крышку для тестирования, залейте около 2000 мл воды в бачок через трубку для заливки.

2. Включите питание и запустите кондиционер в режиме охлаждения. Прислушайтесь к звуку от дренажной трубы. Убедитесь в том, что вода сливается (учитывая длину дренажной трубы, вода может появиться с задержкой примерно на 1 минуту), проверьте герметичность соединений.

3. Остановите кондиционер, отключите питание, установите на место крышку для тестирования.



Внимание!

В случае обнаружения неисправности, ее необходимо немедленно устранить.

При ремонте и техническом обслуживании кондиционера, слейте воду, открыв сливную пробку. Перед началом работы установите пробку на место во избежание утечки.

Установка сливного штуцера

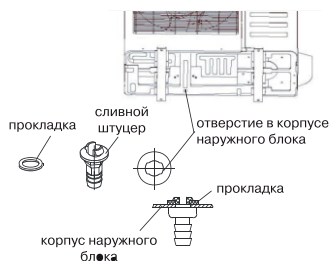

Вставьте прокладку в сливной штуцер, затем вставьте штуцер в отверстие поддона наружного блока, поверните на 90 градусов, чтобы зафиксировать его. Наденьте на штуцер сливной шланг (можно приобрести в магазине), если необходимо слить конденсат из наружного блока во время работы в режиме обогрева.

ЭЛЕКТРИЧЕСКИЕ СХЕМЫ

Схема для модели LAC-18AD



Схема для модели LAC-24AD



Схема для модели LAC-36,48,60AD

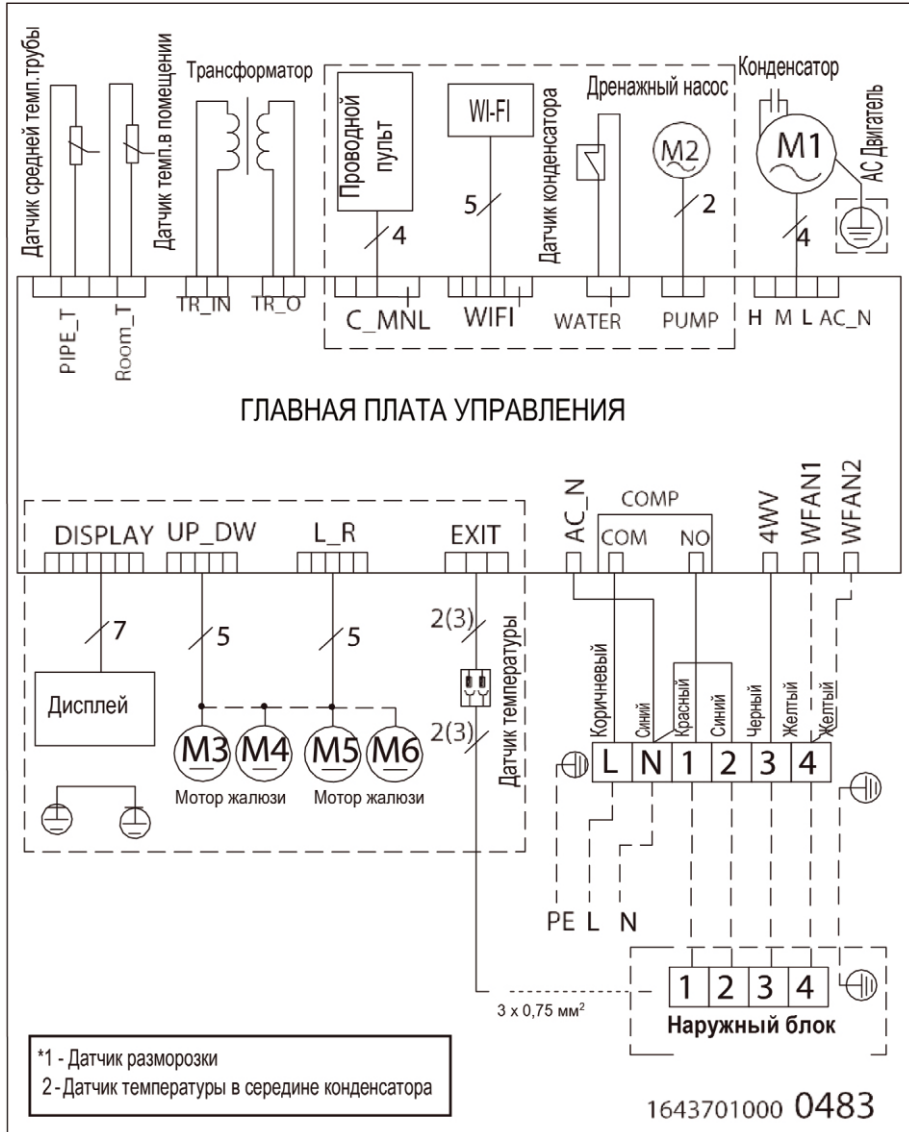

ПОИСК И УСТРАНЕНИЕ НЕИСПРАВНОСТЕЙ

Коды ошибок

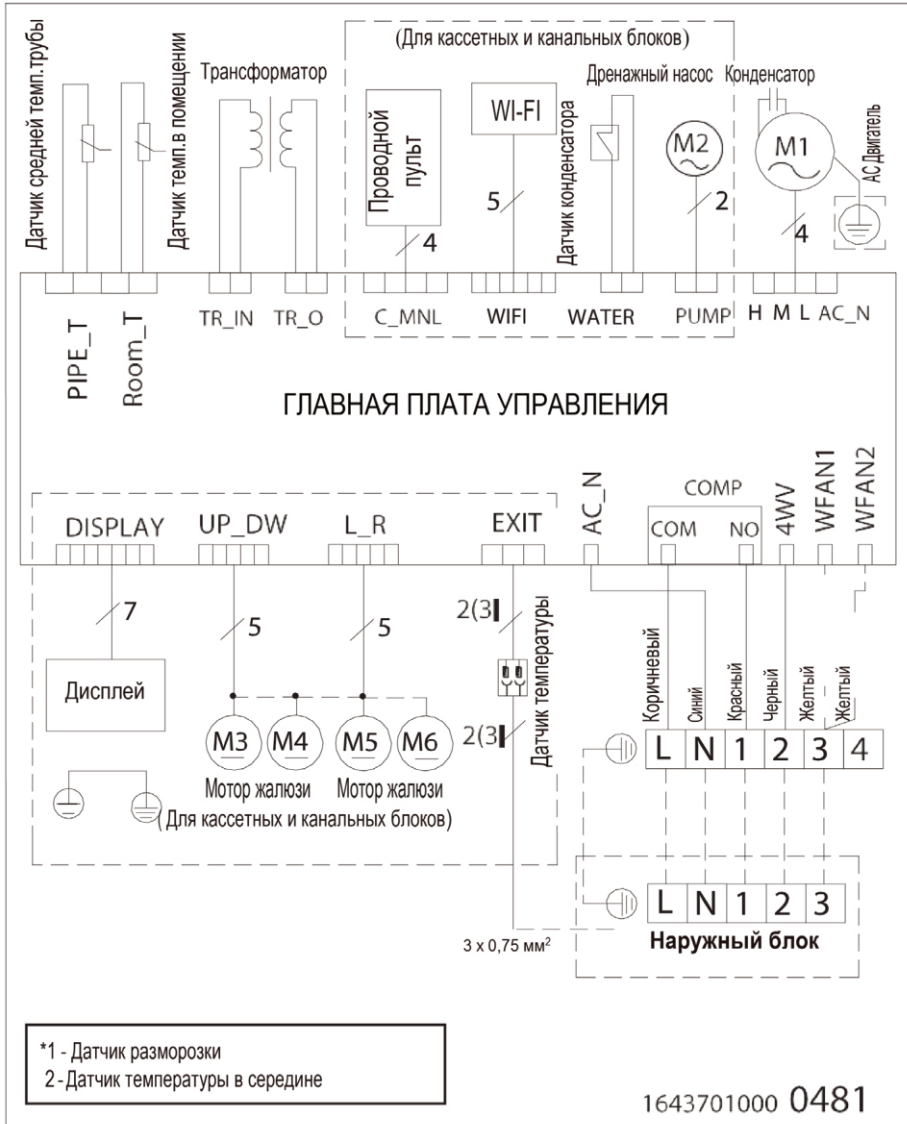
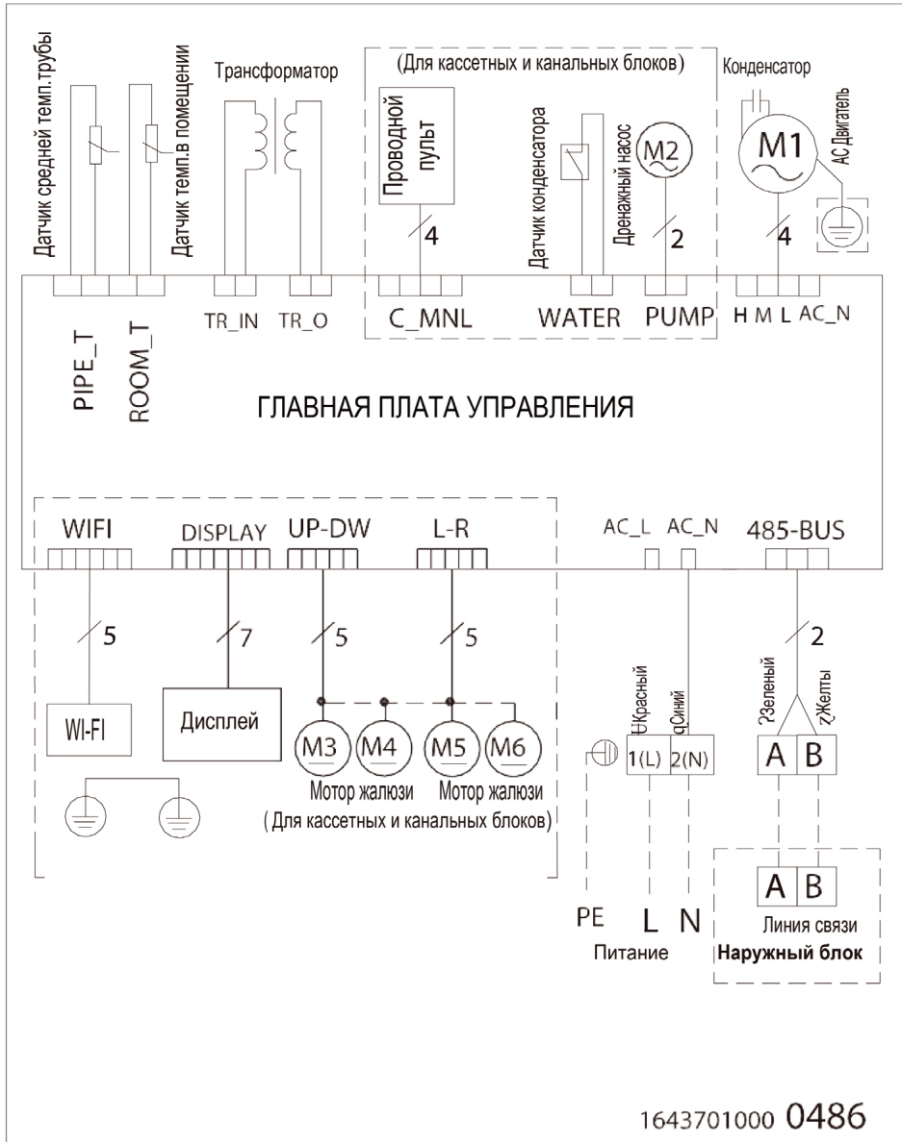
Код ошибки	Описание неисправности	Причины возможного сбоя
A1	Неисправность датчика комнатной температуры на внутреннем блоке	Повреждение датчика комнатной температуры на внутреннем блоке
		Плохое соединение датчика комнатной температуры на внутр. блоке
		Повреждение проводки датчика комнатной температуры на внутр. блоке
		Повреждение основной платы на внутреннем блоке
A2	Неисправность датчика температуры в середине испарителя внутреннего блока	Повреждение датчика температуры на внутреннем блоке
		Плохой контакт датчика температуры на внутреннем блоке
		Повреждение проводки датчика температуры на внутреннем блоке
		Повреждение основной платы на внутреннем блоке
A3	Неисправность датчика температуры жидкостного трубопровода на внутреннем блоке	Повреждение датчика температуры жидк. трубы на внутр. блоке
		Плохой контакт термодатчика жидкостной трубы на внутреннем блоке
		Повреждение проводки датчика температуры жидк. трубы на внутр. бл.
		Повреждение основной платы на внутреннем блоке
A4	Неисправность датчика температуры газовой трубы на внутреннем блоке	Повреждение датчика температуры газовой трубы на внутреннем блоке
		Плохой контакт датчика температуры газовой трубы на внутреннем блоке
		Повреждение проводки датчика температуры газовой трубы на внутр. бл.
		Повреждение основной платы на внутреннем блоке
A5	Неисправность с дренажем	Отключен поплавковый выключатель или повреждена проводка
		Ошибка установки параметров модели
		Сливная пробка
		Повреждение насоса
A6	Неисправность двигателя вентилятора внутреннего блока	Низкое напряжение
		Повреждена проводка
		Повреждение основной платы внутреннего блока
		Повреждение мотора

Код ошибки	Описание неисправности	Причины возможного сбоя
A8	Неисправность модуля EEPROM внутреннего блока	Неисправна основная плата внутреннего блока
		Модуль EEPROM поврежден
A9	Ошибка связи между наружным и внутренним блоками	Повреждение основной платы на внутреннем блоке
		Повреждение основной платы на наружном блоке
		Повреждена проводка
AA	Ошибка связи между проводным контроллером и основной платой внутреннего блока	Повреждена проводка
		Повреждение проводного контроллера
		Повреждение основной платы на внутреннем блоке
H1	Неисправность реле высокого давления	Блокировка трубопровода системы
		Повреждение реле давления
H4	Неисправность реле низкого давления	Отсутствие хладагента
		Запорный клапан не открыт
		Повреждение реле давления
C1	Неисправность датчика температуры окружающей среды на наружном блоке	Повреждение датчика температуры окружающей среды на наружном блоке
		Плохой контакт датчика температуры окружающей среды на наружном блоке
		Повреждение проводки датчика температуры окружающей среды на наружном блоке
		Повреждение основной платы на наружном блоке
C2	Неисправность датчика температуры оттаивания на наружном блоке	Повреждение датчика температуры оттаивания на наружном блоке
		Плохой контакт датчика температуры оттаивания на наружном блоке
		Повреждение проводки датчика температуры оттаивания на наруж. блоке
		Повреждение основной платы на наружном блоке
C3	Неисправность датчика температуры нагнетания	Повреждение датчика температуры нагнетания на наружном блоке
		Плохой контакт датчика температуры нагнетания на наружном блоке
		Повреждение проводки датчика температуры нагнетания на наруж. блоке
		Повреждение основной платы на наружном блоке



Код ошибки	Описание неисправности	Причины возможного сбоя
C6	Неисправность датчика температуры всасывания	Повреждение датчика температуры всасывания на наружном блоке
		Плохой контакт датчика температуры всасывания на наружном блоке
		Повреждение проводки датчика температуры всасывания на наруж. бл.
		Повреждение основной платы на наружном блоке
C8	Неисправность датчика температуры в середине конденсатора наружного блока	Повреждение датчика температуры
		Плохое соединение датчика
		Повреждение проводки датчика
		Повреждение основной платы на внутреннем блоке
J2	Ошибка связи между наружным и внутренним блоками	Повреждена проводка
		Повреждение основной платы на внутреннем блоке
		Повреждение основной платы на наружном блоке
J3	Ошибка связи между основной платой и платой управления в наружном блоке	Повреждена проводка
		Повреждение основной платы на внутреннем блоке
		Повреждение основной платы на наружном блоке
J7	Неисправность модуля EPROM	Поврежден модуль EPROM
E1	Неисправность 4-х ходового клапана	Поврежден 4-х ходовой клапан
		Повреждена катушка клапана
E3	Высокая температура нагнетания	Отсутствие хладагента
		Закрыт вентиль
		Повреждение основной платы на наружном блоке
E8	Защита от перегрева	Высокая температура конденсатора
		Высокая температура испарителя
FH	Защита по низкой температуре нагнетания	Неисправность датчика температуры
		Повреждение основной платы на наружном блоке
31	Неисправность модуля инвертора	Поврежден модуль инвертора
32	Неисправность привода компрессора	Поврежден модуль платы управления
33	Неисправность модуля защиты	Поврежден модуль или несоответствие напряжения питания
34	Неисправность запуска компрессора	Повреждена линия питания

Код ошибки	Описание неисправности	Причины возможного сбоя
35	Защита по высокому току	Несоответствие напряжения питания
36	Защита по низкому току	Несоответствие напряжения питания
37	Ошибка модуля датчиков темпер. наруж. бл.	Поврежден датчик или модуль инвертора
38	Перефазировка компрессора	Проверить линию питания
39	Высокая температура модуля инвертора	Поврежден модуль инвертора или плохой контакт модуля охлаждения.
3H	Неисправность мотора вентилятора наруж.бл	Поврежден мотор
3C	Перегрузка DC мотора наруж.бл	Высокая скорость DC мотора
3J	Низкое напряжение DC мотора наруж.бл	Низкое напряжение DC мотор
3E, 3F	Неисправность модуля PFC компрессора	Падение напряжения. Поврежден модуль PFC, реактор.
41	Неисправность плата управления DC мотора наруж.бл	Поврежден модуль управления DC мотора.
99	Ошибка связи между основной платой и платой управления во внутреннем блоке	Несоответствие напряжения питания. Повреждены контакты. Повреждена плата управления. Повреждена основная плата.
9A, 9H, 9C, 9J, 9E, 9F	Неисправность DC мотора наруж.бл	Несоответствие напряжения питания. Поврежден модуль управления. Поврежден DC мотор.



В случае возникновения аварийных ситуаций обратитесь к способам устранения неисправностей, указанных в таблице 5.

В случае невозможности решения проблем указанными способами обратитесь в сервисный центр.

Таблица 5

Неполадка	Вероятная причина	Устранение причины
Прибор не работает	Отключение электропитания / вилка не включена в розетку	Подключите электропитание / вставьте вилку в розетку
	Повреждение вентилятора наружного или внутреннего блока	Заменить в специализированном сервисном центре
	Повреждение термомангнитного прерывателя цепи компрессора	Заменить в специализированном сервисном центре
	Поврежден предохранитель или плавкий предохранитель	Заменить в специализированном сервисном центре
	Повреждены контакты или вилка не включена в розетку	Заменить в специализированном сервисном центре или включить вилку в розетку
	Иногда работа останавливается для предохранения прибора	Обратиться в специализированный сервисный центр
	Напряжение в сети ниже или выше допустимого для прибора	Обеспечьте напряжение питания аппарата 220 В
	Активна функция включения таймера	Отключите таймер
	Поврежден щит электронного управления	Обратиться в специализированный сервисный центр
Неприятный запах	Загрязнен фильтр	Почистите фильтр
Из воздуховыпускного отверстия идет туман	Это происходит, если воздух в комнате становится очень холодным, например в режимах «Охлаждение» и «Осушение»	Увеличьте температуру
Странный звук	Звук возникает из-за расширения и сжатия передней решетки от смены температур и не свидетельствует о наличии проблемы.	
Недостаточный поток теплого или холодного воздуха	Неподходящая настройка температуры	Настройте температуру
	Отверстия входа или выхода воздуха заслонены чем-либо	Устраните заслон
	Грязный воздушный фильтр	Почистите фильтр
	Вентилятор настроен на минимальную скорость	Увеличьте скорость вращения вентилятора
	Другие источники тепла в помещении	Устраните другие источники тепла
	Нет хладагента	Обратиться в специализированный сервисный центр
Прибор не работает	ПДУ находится на слишком большом расстоянии от внутреннего блока	Поднесите ПДУ ближе к устройству
	Батарейки ПДУ сели	Замените батарейки
	Между ПДУ и внутренним блоком находятся препятствия	Устраните препятствия
Дисплей выключен	Функция «LIGHT» (свет) активна	Отключите данную функцию (опция)
	Отключение электропитания	Включите электропитание



Немедленно выключите кондиционер и отсоедините шнур от сети, если:

- Работающий прибор издает непонятные звуки;
- Поврежден щит электронного управления;
- Повреждены плавкие предохранители или выключатели;
- В прибор попала вода или какие-либо предметы;
- Кабели или розетка перегрелись;
- От прибора исходит сильный запах.

Уход и обслуживание

Перед тем, как приступить к чистке, отключите кондиционер от электросети.

Чистка внутреннего блока и пульта дистанционного управления:

Чистку внутреннего блока и пульта ДУ выполняйте сухой мягкой тканью. Если внутренний блок слишком загрязнен, смочите ткань холодной водой. Запрещается чистить влажной тканью пульт ДУ.

Во избежание повреждения краски или деталей кондиционера не пользуйтесь для чистки щетками и не оставляйте их на поверхности внутреннего блока. Во избежание повреждения поверхности или деформации деталей кондиционера не пользуйтесь для чистки бензином, растворителями, чистящими порошками или другими химически активными веществами.

Перед длительным перерывом в работе кондиционера:

1. Включите кондиционер на несколько часов в режиме вентиляции. Это позволит полностью просушить его внутренние полости.
2. Отключите кондиционер от электросети.
3. Извлеките из пульта ДУ элементы питания.

Предпусковые проверки:

- Убедитесь, что воздушный фильтр установлен.
- Убедитесь, что воздухозаборная и воздуховыпускная решетки наружного блока не загорожены посторонними предметами.

Чистка воздушного фильтра:

Воздушный фильтр очищает воздух, поступающий в кондиционер, от пыли и посторонних частиц. При загрязнении фильтра производительность кондиционера резко снижается. При постоянной эксплуатации кондиционера фильтр следует чистить каждые две недели. Если кондиционер установлен в помещении с запыленной атмосферой, то воздушный фильтр следует чистить чаще.

Для извлечения фильтра:

1. Откройте панель внутреннего блока и извлеките воздушные фильтры.
2. Очистите фильтр пылесосом, или сполосните его в чистой воде.
3. Если фильтр сильно загрязнен, почистите его мягкой щеткой и промойте в слабом моющем растворе, затем просушите в прохладном месте.



1. При чистке фильтра пылесосом, держите его загрязненной поверхностью вверх.
2. При промывании фильтра в воде, держите его загрязненной поверхностью вниз.
3. Не сушите фильтр на солнце или вблизи огня.
4. Установите воздушный фильтр в исходное положение и закройте панель.

Уважаемые покупатели!

В случае возникновения вопросов или проблем, связанных с кондиционерами торговой марки LORIoT и ее сервисным обслуживанием, просим вас обращаться к продавцу/региональному представителю или в ближайший авторизованный сервисный центр TM LORIoT.

Мы сможем помочь вам квалифицированно и в кратчайшие сроки.

Информация по сервисным центрам находится на сайте: www.loriot.ru

ГАРАНТИЙНЫЕ ОБЯЗАТЕЛЬСТВА

Дорогой покупатель, мы выражаем вам огромную признательность за ваш выбор кондиционеров торговой марки LORIoT. Мы сделали все возможное, чтобы данное изделие удовлетворяло вашим запросам, приносило радость и уют в ваш дом, а качество соответствовало лучшим мировым образцам.

Официальный срок службы кондиционеров - 10 лет, при условии соблюдения всех правил эксплуатации. Учитывая высокое качество, надежность и степень безопасности кондиционеров **TM LORIoT**, фактический срок эксплуатации может значительно превышать официальный.

Во избежание недоразумений, убедительно просим вас, внимательно изучить Руководство по эксплуатации изделия и условия гарантийного обязательства, проверить правильность заполнения гарантийного талона. Гарантийный талон действителен только при наличии четко и правильно указанных: модели, даты покупки, четких печатей фирмы продавца и подписи покупателя.

Модель должна соответствовать указанной в гарантийном талоне. При нарушении этих условий, а так же в случае, когда данные, указанные в гарантийном талоне, изменены или стерты, талон признается недействительным. Данным талоном **TM LORIoT** подтверждает принятие на себя обязательств по удовлетворению законных требований потребителей в случае обнаружения недостатков изделия. Однако **TM LORIoT** оставляет за собой право отказать в гарантийном сервисном обслуживании изделия, в случае несоблюдения изложенных выше условий, указанных на оборотной стороне гарантийного талона.

Настоящие гарантийные обязательства выдаются изготовителем (**TM LORIoT**) в дополнение к конституционным, гражданским и иным правам потребителей и ни в коей мере их не ограничивают.

Условия Гарантийных обязательств.

Гарантийный талон **TM LORIOT** дает право на устранение доказанных заводских дефектов приобретенного изделия в течение гарантийного срока, покрывая полную стоимость запасных частей и работ по ремонту изделия. Гарантийные обязательства распространяются на производственные дефекты, возникшие по вине изготовителя. Транспортные расходы и услуги по демонтажу и установке изделия оплачиваются непосредственно потребителем. Гарантийный срок исчисляется со дня продажи изделия, который указан в гарантийном талоне и чеке покупки. При отсутствии в гарантийном талоне и/или чеке даты продажи, гарантийный срок исчисляется с момента изготовления изделия.

Просим Вас хранить Гарантийный талон и чек на покупку в течение всего гарантийного срока. При покупке изделия требуйте проверку его комплектности и отсутствия механических повреждений, а так же полного правильного и четкого заполнения данного гарантийного талона в Вашем присутствии. Претензии по некомплектности и выявленным механическим повреждениям после продажи не принимаются. Для гарантийного ремонта предъявляйте Гарантийный талон вместе с чеком покупки с указанной датой покупки.

Вы можете воспользоваться услугами любых других квалифицированных специалистов, однако, в случае если изделие вышло из строя вследствие неправильной установки и подключения, Вы теряете право на бесплатное гарантийное обслуживание.

Изготовитель и уполномоченное лицо изготовителя снимают с себя любую ответственность за возможный вред, прямо или косвенно нанесенный данным прибором людям, животным, имуществу в случае, если это произошло в результате несоблюдения правил и условий эксплуатации, установки прибора, умышленных или неосторожных действий потребителя и/или третьих лиц, а также в случае ситуаций, вызванных природными и/или антропогенными форс-мажорными явлениями.

ТРАНСПОРТИРОВКА И ХРАНЕНИЕ

1. При транспортировании должны быть исключены любые возможные удары и перемещения упаковки внутри транспортного средства.
2. При транспортировке и хранении должны строго соблюдаться требования манипуляционных знаков на упаковке прибора.

Таблица 6

Температурные требования	Транспортировка и хранение	от -30°C до +50°C
Требования к влажности*		От 15% до 85% (нет конденсата)

Мы изучаем новые технологии и постоянно улучшаем качество нашей продукции. Технические характеристики, конструкция и комплектация могут быть изменены без предварительного уведомления.

Продукция должна храниться в сухих, проветриваемых складских помещениях при температуре не ниже -30°C.



ИНФОРМАЦИЯ О СЕРТИФИКАЦИИ

Изделие соответствует директиве ЕЕС 89/336, касающейся электромагнитного оборудования

Гарантируется безотказная работа изделия в соответствии со сроками, указанными в гарантийных обязательствах. Обязательно ознакомьтесь с условиями гарантии и требуйте от продавца правильного и четкого заполнения гарантийного талона. При отсутствии копии документа соответствия в комплекте поставки, спрашивайте копию у продавца.

Изготовитель*: NINGBO AUX ELECTRIC CO., LTD., China / Произведено в Китае.

Импортер*: ООО «К-Трейд» РФ, 125284, г. Москва, ш. Хорошевское, д. 32а, этаж 3, помещ. Va, ч. каб. 7, оф. 317. Тел. +7 (499) 281 62 00, Email: info@loriot.ru

Серийный номер изделия: указан в составе кода на этикетке с маркировкой «ID LINE», расположенной на изделии и/или упаковке изделия. Также может быть указан на той же этикетке отдельно как «Серийный номер» и/или «Serial number»

Сервисные центры Изготовителя: указаны в гарантийном талоне; при отсутствии в гарантийном талоне списка сервисных центров считать таковыми уполномоченное изготовителем лицо, а также сервисные центры, заявленные на сайте Изготовителя - **www.loriot.ru**.

* Данные могут быть изменены в связи со сменой изготовителя, продавца, уполномоченного лица, производственного филиала, импортера в РФ и/или страны ЕТС. Актуальная информация указывается на дополнительной наклейке, размещенной на упаковке изделия.

НОРМАТИВНЫЕ ДОКУМЕНТЫ

Товар (прибор, изделие) соответствует требованиям:

ТР ТС 004/2011 «О безопасности низковольтного оборудования», утвержден Решением Комиссии Таможенного союза №768 от 16 августа 2011 года.

ТР ТС 020/2011 «Электромагнитная совместимость технических средств», утвержден Решением Комиссии Таможенного союза №879 от 9 декабря 2011 года.

Информацию о сертификате соответствия спрашивайте у продавца.

ГАРАНТИЙНЫЙ ТАЛОН

Гарантийные обязательства **TM LORIOT**, предоставляемые сервисными центрами изготовителя, распространяются только на изделия, предназначенные **TM LORIOT** для поставок и реализации на территории России, приобретенные на этой же территории и прошедшие сертификацию на соответствие ГОСТам и стандартам страны, где предоставляется гарантийное обслуживание. Изготовитель несет гарантийные обязательства в течение 36 месяцев с даты первоначальной покупки (при отсутствии нарушений настоящих Условий) на всю продукцию **TM LORIOT**.

Досрочное прекращение гарантийного обслуживания

Все условия гарантии регулируются Законодательством страны представления и Законом о защите прав потребителей, в частности, отказ в бесплатном гарантийном обслуживании может быть вызван:

- Нарушением при оформлении гарантийного талона при продаже изделия;
- Отсутствием товарного или кассового чека о продаже изделия;
- Наличием следов механических повреждений, возникших после передачи изделия потребителю;
- Наличием повреждений, вызванных несоответствием стандартам параметров питающих сетей и других подобных внешних факторов, а также вызванных использованием нестандартных и/или некачественных принадлежностей, запасных частей, элементов и т.д.;
- Нарушением инструкции/руководства по эксплуатации данного изделия;
- Наличием следов несанкционированного вскрытия и/или ремонта изделия (за исключением случаев, предусмотренных руководством по эксплуатации).

Гарантийные обязательства не распространяются на перечисленные ниже принадлежности, изделия, если их замена не связана с разборкой самого изделия:

- на электрические кабели питания, штепсельные вилки;
- монтажные приспособления, инструмент и документацию, прилагаемую к изделию.

Изготовитель не несет гарантийных обязательств за изделие в следующих случаях:

- если изделие, предназначенное для личных (бытовых, семейных) нужд, использовалось для осуществления предпринимательской деятельности, а также в иных целях, не соответствующих его прямому назначению;
- если на изделии отсутствует маркировочная табличка изготовителя;
- если на изделии имеются следы несанкционированного вскрытия и попыток неквалифицированного ремонта;
- если дефект вызван изменением конструкции или электрической схемы изделия, не предусмотренными изготовителем;



- если обнаружены повреждения, вызванные попаданием внутрь изделия посторонних предметов, веществ, жидкостей, насекомых, большого количества пыли;
- если дефект вызван действием непреодолимых сил, несчастными случаями, умышленными или неосторожными действиями потребителя или третьих лиц.

**Дата изготовления данной серии:
См. на приборе
для сервисных центров**

Заполнить при продаже в присутствии покупателя

Изделие : **ЭЛЕКТРИЧЕСКИЙ НАСТЕННЫЙ КОНДИЦИОНЕР ВОЗДУХА**
(сплит-система, в комплекте из двух блоков)

Модель :

Серийные номер :

Дата продажи : « _____ » 20__ года

«Проверил и продал» :

Адрес продавца :

.....

.....



Телефон продавца
(печать продавца)

Исправленное изделие в полном комплекте с руководством по эксплуатации получил. С условиями гарантии ознакомлен и согласен

.....
Для сервисных центров

Для записей

.....

.....

.....

.....

.....

.....

.....

.....

.....

.....

.....

.....

.....

.....

.....

.....

.....

.....

.....

.....

.....

.....

1 ОТРЫВНОЙ ТАЛОН

с/н

Модель

Дата продажи

.....

2 ОТРЫВНОЙ ТАЛОН

с/н

Модель

Дата продажи

.....

3 ОТРЫВНОЙ ТАЛОН

с/н

Модель

Дата продажи

.....

4 ОТРЫВНОЙ ТАЛОН

с/н

Модель

Дата продажи

.....









LORIOT

www.loriot.ru

17401001001636